

步驟1.

將碗組、立管、墊片和前叉組裝到車架頭管上，請留意培林外圈上的45° 倒角應朝向頭管。墊片最大組配高度為40mm在前叉束管上標記立管的頂部，然後在其下方3mm 處標記第二條線 - 這是稍後的切割線。

步驟2.

從車架上拆下前叉，將前叉豎管切割至豎管裁切位置。清理束管上的任何殘留毛邊。

步驟3.

將前刹車的油管自前叉豎管上的預留孔位穿入，並自前叉下端穿出後，將其拉出至與刹車卡鉗連結的位置。

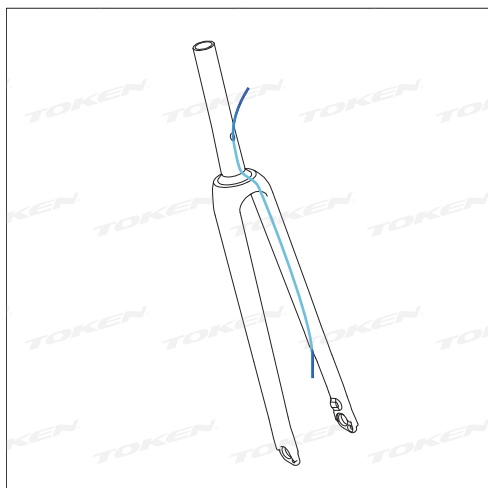

步驟4.

將前後變速線外管自車架的預留孔 (位於變速器安裝位置附近) 分別穿入車架，沿著下管往前拉並自頭管的上端穿出。接著，對後刹車油管重複相同的步驟。

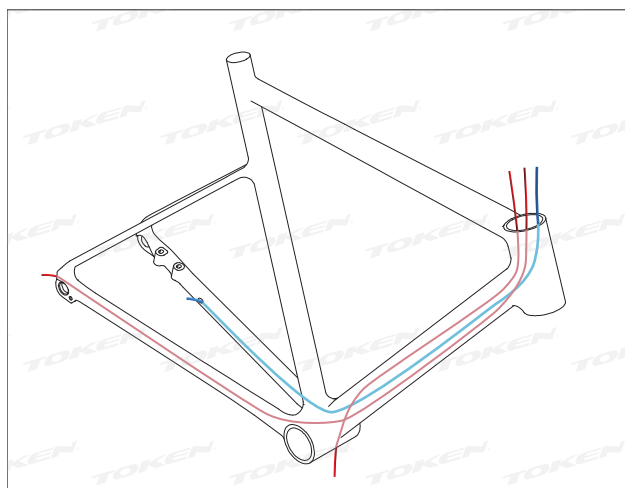

步驟5.

從頭管拉出刹車線，直到另一端到達其最終位置 (連接到變速器/卡鉗或導線蓋)。

步驟6.

將前叉插入車架，並裝配好下碗組培林。然後，將頭管上緣的位置標記在每一條管線上。

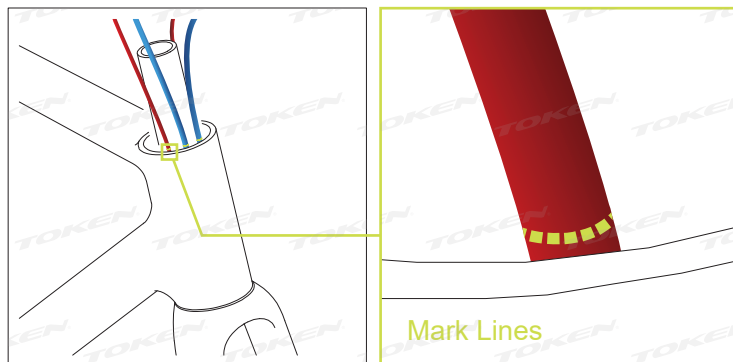

步驟7.

完成以下“轉向保留管線長度”長度測量並將其標記在每一條管線上。這是稍後的裁切位置。

轉向保留管線長度包括以下兩部分 (a+b)

- a. 立管長
 - b. 完成佈線所需的額外外殼長度
- 如下圖所示。

跑車把手寬度 (C-to-C)	36cm	38cm	40cm	42cm	44cm
額外管線長度	32cm	33cm	34cm	35cm	36cm

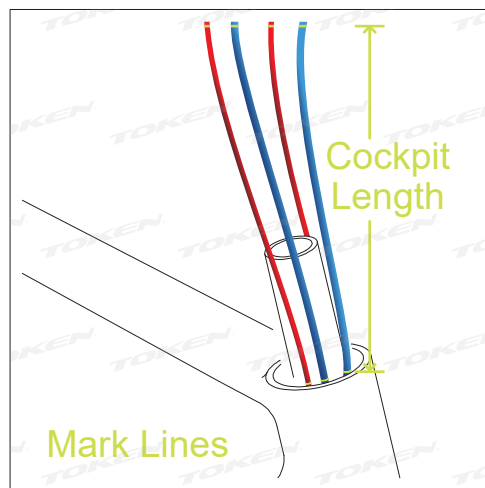

步驟8.

將變速線和後剎車線穿過碗組培林和碗組上塞（上面有防水圈）。

上塞上的每個線孔可容納一條變速線（4mm）和一條剎車線（5mm）。從最左邊開始依次排列為：後變速、後剎車、前剎車、前變速。將變速線安裝在外側，可以避免因走線轉折而對變速性能有負面影響。確保所有線穿過碗組上塞和培林。

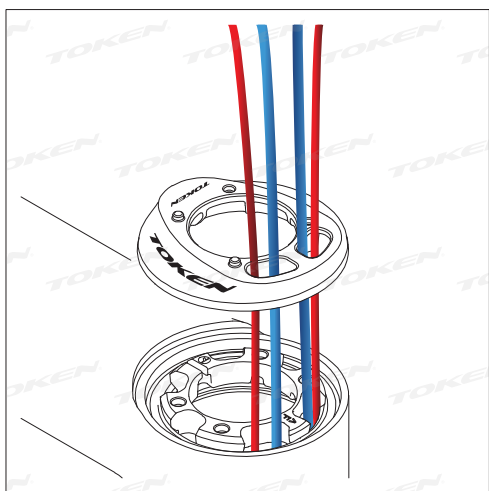

步驟9.

安裝碗組的束環。

束環應置於上塞與上培林之間。

請注意，其上的“F 標記”應朝向自行車的前部放置，且所有管線應置於與上塞孔位正確對應的缺口中。將束管穿過頭管時，碗組上塞左側走線孔固定的線應保持在轉向管的同一側(左側)，反之亦然。

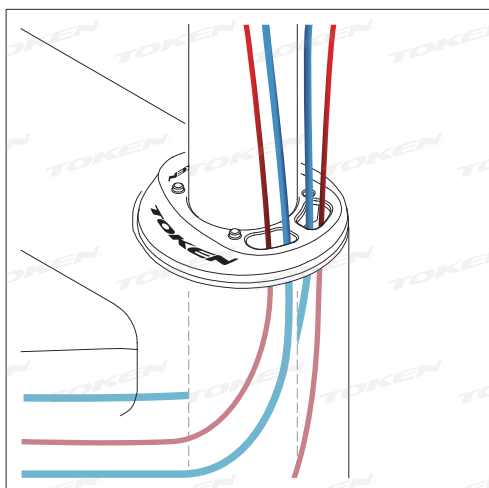

步驟10.

將變速線和剎車線穿過立管和把手。

變速線/剎車線進入把手中心孔時應分成兩組上組和下組。每組應以上面兩條、下面兩條的方式穿入把手中(而非四條並排)，且上、下兩條管線應分別接往同一個變速把手(後稱變把)上。

一些立管和把手在走線孔周圍有鋒利的邊緣，穿線時時要小心。建議使用如 Parktool IR-1 之類的工具可以使過程更容易。

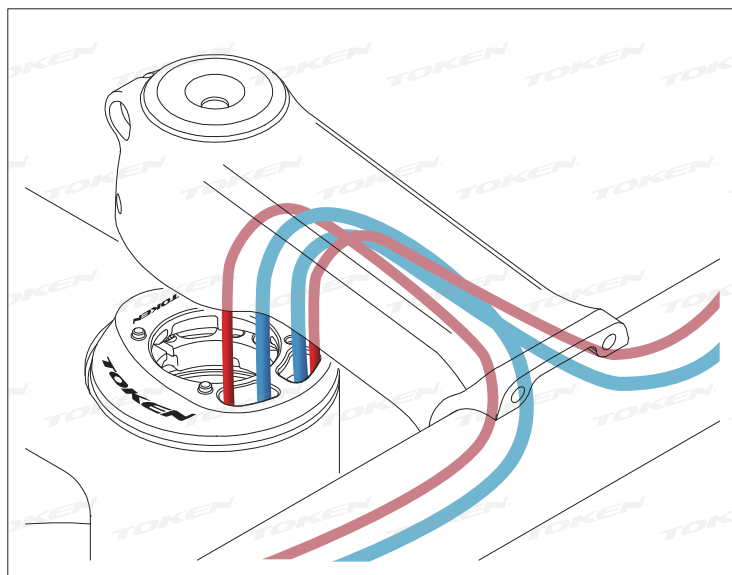

步驟11.

完成碗組、把手、立管和墊片的安裝。

這裡通常需安裝迫緊器，左右轉動把手幾次，檢查是否有任何由變速/剎車線引起的不順暢。

步驟12.

將變把安裝到把手上的正確位置，然後仔細檢查每個變速/剎車管路上的切割標記是否有效。如果需要，稍微修改切割標記的位置。

步驟13.

完成前述所有流程之後，依最終的裁切線位置裁切各條管線，然後進行變速、剎車的安裝與調整。



安裝影片



維修影片